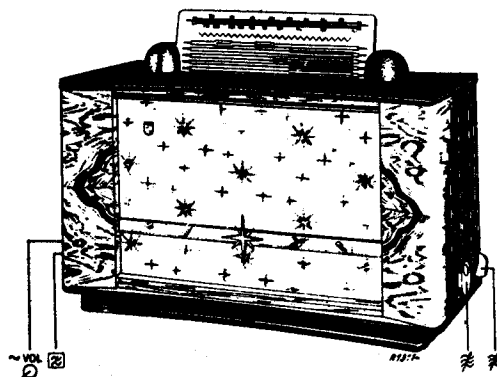

PHILIPS

SERVICE DOCUMENTATIE

voor de ontvanger

BX704A

1950

Voor wisselspanningsnetten

ALGEMEEN

GOLFBEREIKEN

K.G.2a:	10,7	=	14	m	(28,04 - 21,43 MHz)	bandspreiding	op	13	m
K.G.2b:	15	=	20,1	m	(20 - 14,92 MHz)	"	"	20	m
K.G.2c:	19,5	=	26	m	(15,39 - 11,54 MHz)	"	"	25	m
K.G.2d:	24	=	32	m	(12,5 - 9,4 MHz)	"	"	30	m
K.G.2e:	31,6	=	42,5	m	(9,49 - 7,06 MHz)	"	"	40	m
K.G.2f:	37,8	=	50,5	m	(7,94 - 5,94 MHz)	"	"	50	m
M.G.:	185	=	580	m	(1622 - 517 kHz)				
L.G.:	715	=	2090	m	(420 - 143 kHz)				

BUIZEN EN SCHAALVERLICHTINGSLAMPEN

B1 :	ECH21	L1 :	8045D-00
B2 :	EAF42	L2 :	8045D-00
B3 :	EAF42		
B4 :	EL41		
B5 :	EM4		
B6 :	AZ1		
B7 :	EL41		

AFMETINGEN

Lengte : 63 cm
 Breedte : 23,5cm (de knoppen inbegrepen)
 Hoogte : 39,5cm (met omlaag gedraaide schaal)

Gewicht : 14,5kg (incl. buizen)

BEDIENINGSKNOPPEN

Aan de rechterzijde:
 de voorste knop: afstemming
 de achterste knop: golfbereik

M.F. 425 kHz

LUIDSPREKER

Type 9750-05

NETSPANNING

110-125-145-200-220-245V
 (in te stellen door middel van de spannings-carroussel aan de achterzijde van het apparaat)

VERMOGEN

Ongeveer 61 W

93 974 02.1.22

Aan de linkerzijde:

de voorste knop: volume+radio-gramofoon-schakelaar+netschakelaar

de achterste knop: toonregelaar

BANDBREEDTE

- a. De M.F. bandbreedte (1:10) gemeten vanaf gl van B1 bedraagt ongeveer $10\frac{1}{2}$ kHz.
- b. De "overall" bandbreedte (1:10) gemeten vanaf de antennebus met een signaal van 1000 kHz bedraagt ongeveer $9\frac{1}{2}$ kHz en met een signaal van 250 kHz ongeveer $9\frac{3}{4}$ kHz.

SCHEMABESCHRIJVING

H.F. DEEL

Het signaal wordt via een preselectorkring, één van de kringen S5-S6 tot en met S19-S20, aan het rooster gl van de mengbuis B1 toegevoerd. De afstemcondensator van de preselectorkring is C4. Op de K.G.gebieden KG2a-f is in serie met deze condensator C4 een condensator C9 geschakeld welke ten doel heeft de capaciteitsvariatie van de afstemcondensator te reduceren.

Aan het rooster g3 van de mengbuis B1 wordt het oscillatorsignaal toegevoerd. In deze ontvanger is een Collpit oscillator toegepast waarvan het principeschema is weergegeven in fig. 1. Het voordeel van deze schakeling is dat het frequentieverloop slechts gering is. Over de ingangscapaciteit van de oscillatortriode (in buis B1) is de condensator C13 geschakeld. Zie fig. 2 en 3. Een verandering van ingangscapaciteit heeft weinig invloed op de oscillatorkring, daar over deze ingangscapaciteit de veel grotere capaciteit van de condensator C13 staat, temeer daar deze condensator C13 slechts een onderdeel van een serie-schakeling van condensatoren is. (C13, C17 en de afstemcondensator C5 met enkele afregelcondensatoren).

Ter compensatie van het capaciteitsverloop bij temperatuurveranderingen van de in de schakeling toegepaste condensatoren is voor de condensator C13 een mica-condensator met een positieve temperatuurscoëfficiënt en voor de condensator C17 een keramische condensator met een negatieve temperatuurscoëfficiënt gebruikt. Hierdoor heffen de capaciteitsveranderingen van de beide condensatoren ontstaan door temperatuurveranderingen elkaar nagenoeg op. Over de oscillatorspoelen van de gebieden KG2b-f zijn weerstanden geschakeld. Zonder deze weerstanden zou het oscillatorsignaal een te hoge spanning hebben en tevens te veel harmonischen bevatten, waardoor respectievelijk de menging nadelig beïnvloed en de ontvangst door het ontstaan van "fluitjes" wordt gestoord. De condensatoren C17 en C13 in serie met de afstemcondensator C5 reduceren de capaciteitsvariatie van de afstemcondensator C5 evenals C9 in serie met de afstemcondensator C4 van de preselectorkring.

Op deze wijze is het verkregen dat het verschil tussen de frequenties bij minimum en maximum stand van de afstemcondensator gering is en het K.G.gebied van ca. 10-50 m over 6 afzonderlijke banden wordt verdeeld.

Deze schakeling heeft verder nog als voordeel dat de capaciteitsverandering en hiermee de frequentieverandering bij toenemende capaciteit van C4 en C5 gering is. Deze bandspreiding is in de K.G.gebieden zodanig gekozen dat juist de K.G.omroep banden gespreid worden.

De bandspreiding is uiteraard aan één kant (rechts) van de schaal (bij grote capaciteit van de afstemcondensator) merkbaar.

HET M.F. GEDEELTE

Het door menging in buis B1 (ECH21) uit het antennesignaal en het oscillatorsignaal ontstane M.F.signaal wordt aan het eerste bandfilter, bestaande uit de kringen S37-C25 en S38-C26, toegevoerd.

Het M.F.signaal toegevoerd aan de buis B2 (EAF42) wordt versterkt aan het tweede bandfilter toegevoerd. De kring S41-42-C29 geeft een M.F.spanning via C31 aan de diode van buis B3 (EAF42), waar, na detectie van het M.F.signaal, de regelspanning voor de automatische volumeregeling (a.v.r.) ontstaat. Deze regelspanning regelt na afgevlakt te zijn door het filter R21-C15 de negatieve roosterspanning van het rooster g1 van B1 (ECH21) via de weerstand R4 en het negatieve roosterspanning van het rooster g1 van B2 (EAF42) via S40. De a.v.r. detectieweerstand R23 is op een negatieve spanning aangesloten, zodat de detectie en hiermee de automatische volumeregeling pas bij een bepaalde signaalsterkte in werking kan treden; vertraagde a.v.r. De negatieve spanning is verkregen door de spanningsval over de weerstand R3. De tweede kring S43-S44-C30 geeft een M.F.signaal aan de diode van B2 (EAF42) die door detectie het geluidssignaal doet ontstaan over het detectiefilter C38, R11, (via de gramfoonschakelaar) R14-R15 en de tegenkoppelingswikkelingen S55-S56 van de uitgangstransformator.

HET L.F. GEDEELTE

Een vereenvoudigd principeschema van de volumeregeling is weergegeven in fig. 4. Het gedetecteerde signaal staat over de potentiometer R14-R15 en de tegenkoppelingswikkelingen S55-S56, waarin een L.F.spanning wordt opgewekt tegengesteld aan het toegevoerde gedetecteerde signaal: tegenkoppeling.

Via R10-R9 is een meekoppelingsspanning van de wikkeling S57 aan de bovenkant van de potentiometer R14-R15 (het punt M in fig. 4) toegevoerd. Deze meekoppelingsspanning heft de tegenkoppeling in het bovenste deel van de potentiometer R14-R15 nagenoeg op, zodat met het afneemcontact (S in fig. 4) in de bovenste stand van de potentiometer - maximum geluidsterkte - geen tegenkoppeling aanwezig is en dus ook geen teruggang in versterking ontstaat tengevolge van tegenkoppeling. Dit is van belang voor de ontvangst van zwakke stations waarvoor de maximale bereikbare versterking gewenst is. De tegenkoppeling neemt toe bij het bewegen van het afneemcontact S naar beneden. In deze schakeling is tevens physiologische tooncorrectie toegepast. Het oor is namelijk bij een gering geluidsvolume ongevoelig voor zowel de lage als de zeer hoge tonen. waardoor indien geen correctie wordt toegepast de ontvangst bij dit geluidsvolume onduidelijk wordt. Ter compensatie van dit physiologische verschijnsel zijn enkele correcties aangebracht.

CORRECTIE BIJ DE LAGE TONEN

De versterking van de hoge tonen wordt ten opzichte van die van de lage tonen door tegenkoppeling verminderd. Hiertoe is het punt T (zie fig. 4) via het filter C33-R16 en de weerstand R13 op de

tegenkoppelingswikkeling S56 aangesloten. C33 vormt voor de hoge tonen tegenkoppeling een betere doorgang als het afneemcontact S, ingesteld op een gering geluidsvolume. De versterking van de hoge tonen is dan door tegenkoppeling gereduceerd.

DE TOONREGELING

Het L.F. signaal wordt via C35-R27 toegevoerd aan het rooster gl van B3 (EAF42) waaraan ook de tegenkoppeling welke voor de toonregeling is toegepast wordt toegevoerd. Via R48 is het hoogdoorlaatfilter C37 - potentiometer R17-18 aangesloten op de tegenkoppelingsspanning (opgewekt in S55-S56. Met het afneemcontact bovenaan de potentiometer, het deel R17, stand "dof" is deze tegenkoppeling in de hoge tonen maximaal. Met het afneemcontact op het aansluitpunt tussen R17 en R18 is deze tegenkoppeling door de condensator C28 kortgesloten. De hoge tonen worden niet meer onderdrukt: stand "kwaliteit". Met het afneemcontact onderaan krijgt het rooster gl van B3 via R12 en het afneemcontact lage tonen tegenkoppeling toegevoerd, welke wordt afgenomen van het laagdoorlaatfilter R20-C36 dat op de luidsprekerwikkeling S48 van de uitgangstransformator is aangesloten. In deze stand "spraakstand" is de lage tonen tegenkoppeling maximaal en worden de lage tonen onderdrukt. Dit is wenselijk voor het luisteren naar spraak. Het signaal toegevoerd aan het rooster gl van B3 (EAF42) wordt na versterking via C40 en R30 aan het rooster van gl van B4 (EL41) toegevoerd.

De buis B4 staat met de buis B7 in een balansschakeling. De 180° fasedraaiing welke nodig is om de buizen te sturen wordt verkregen door S60 en C60. De kathode weerstand R60 is niet ontkoppeld om de stabiliteit te vergroten.

AFREGELLEN VAN DE ONTVANGER

A. M.F. BANDFILTERS (Fig. 5)

1. Variabele condensator op minimum capaciteit. Golfgebiedschakelaar op M.G., volumeregelaar op maximum, toonregelaar op kwaliteit stand.
2. De ontvanger aarden en een outputmeter via trimtransformator op de extra luidsprekerbussen aansluiten.
3. De kernen van de M.F. bandfilters bijna geheel uitdraaien.
4. Voer via een condensator van 33000 pF een gemoduleerd signaal van 452 kHz aan het stuurrooster gl van de buis B1 toe.
5. De kernen op maximum output afregelen in de volgorde S43-S44, S41-S42, S37+S38.
Wanneer een M.F. kring afgeregeld is, de voorgaande kringen niet meer bijregelen.
6. De kernen van S43-S44, S41-S42, S37+S38 aflakken.

B. M.F. ZUIGKRING

1. en 2. als bij M.F. BANDFILTERS.
3. De variabele condensator op minimum capaciteit.
4. Voer via een kunstantenne een gemoduleerd signaal van 452 kHz aan de antennebus toe.
5. C52 afregelen op minimum output.
6. C52 aflakken.

H.F. en OSCILLATORKRINGEN (Fig. 7)

Het afregelen gebeurt met trimpunten op de schaal. Deze punten zijn in fig. 6 aangegeven, wat het opzoeken op de schaal vergemakkelijkt. Voor het trimmen van de andere K.G. banden eerst controleren of de K.G. band 2b (15-20 m) goed is afgeregeld; indien dit niet het geval is dient deze eerst te worden afgeregeld.

Het afregelen van de K.G. spoelen gebeurt met een trimsleutel van Philite waarin een keep is gevijld.

1. Volumeregelaar op maximum, toonregelaar op dof.
2. De ontvanger aarden en een outputmeter via trimtransformator op de extra luidsprekerbussen aansluiten.
3. De variabele condensator op minimum capaciteit draaien en de wijzer op het beginpunt "A" van de schaal instellen.

Het afregelen vervolgens als op de volgende bladzijde in tabel is aangegeven.

Het af te regelen golfgebied

		K.G.2b	K.G.2a	K.G.2c	K.G.2d	K.G.2e	K.G.2f	L.G.	M.G.
1	Golfgebiedschakelaar op het golfgebied								
2	Stel de wijzer in op het trimpunt aangegeven op de schaal (zie ook fig.6)	B	B					15°	15°
3	Voer via een kunstantenne een gemo-duleerd signaal van.... aan de antennebus van de ontvanger toe	K.G. 18 Mc/s	K.G. 26,1Mc/s					normale 400 Kc/s	normale 1550 Kc/s
4	Achtereenvolgens op maximum output afregelen (Zie ook fig.7)	C49, C11	C43, C47					C8, C22	C19 C7
5	Stelde wijzer in op het trimpunt (Zie ook fig.6)	15,2Mc/s	21,6Mc/s	11,8Mc/s	9,6Mc/s	7,2Mc/s	6,05Mc/s	143 Kc/s	523 Kc/s
6	Voer via een kunstantenne een gemo-duleerd signaal van.... aan de antennebus van de ontvanger toe	K.G. 15,2Mc/s	K.G. 21,6Mc/s	K.G. 11,8Mc/s	K.G. 9,6Mc/s	K.G. 7,2Mc/s	K.G. 6,05Mc/s	normale 143 Kc/s	normale 523 Kc/s
7	Achtereenvolgens op maximum output afregelen (zie fig.7)	S24 S7-S8	S22 S5-S6	S26 S9-S10	S28 S11-S12	S30 S13-S14	S32 S15-S16	C21	C18
8	Herhaal de punten	1-8	1-8	-	-	-	-	1-8	1-8
9	Aflakken	C11 C49 S7-S8 S24	C43 C47 S5-S6 S22	S9-S10 S26	S11-S12 S28	S13-S14 S30	S15-S16 S32	C8 C21 C22	C7 C22 C19

REPARATIE EN HET UITWISSELEN VAN ONDERDELENHet Uitkasten.

1. Verwijder achterwand en bodemplaat.
2. De knoppen losnemen. deze kunnen van de assen worden getrokken (afstemming + golfbereikschakelaar).
3. Luidsprekerverbindingen lossolderen.
4. Afstemindicator loshaken.
5. De glazen stationsnamenschaal uit het apparaat nemen.
6. De wijzer van de snaar losnemen en daarna uit de kast verwijderen.
7. De (houtschroeven (2) waarmede de beugel boven in de kast is bevestigd losschroeven.
8. De lamphouders voor de schaalverlichting losschroeven.
9. De acht schroeven, waarmede het chassis is vastgezet, verwijderen.
10. Het chassis uit de kast nemen.

AANDRIJVING

De aandrijving is in fig. 9 weergegeven waarin ook de lengten van de verschillende snaren zijn aangegeven. De condensator is in stand voor maximum capaciteit. De golfgebiedschakelaar staat op M.G.

AANDRIJFSTRIP

Het uitwisselen van de aandrijfstrip gebeurt als volgt:

1. Het chassis uit de kast nemen. Golfgebiedschakelaar op M.G. (geheel naar links draaien).
2. De defecte aandrijfstrip losnemen (1 schroef) en verwijderen.
3. Een nieuwe aandrijfstrip als in fig. 9 aangegeven aanbrengen en voorlopig vastzetten.
4. Met een veer de strip spannen zoals in dezelfde figuur aangegeven. Voor de veer kan men er een nemen zoals die welke voor span-veer in aandrijfsnaar voor de wijzer wordt gebruikt.
5. De aandrijfstrip nu zover mogelijk in de klembeugel schuiven en zodanig vastzetten, dat de beide stripeinden in elkaars verlengde liggen.
6. De veer verwijderen.

DUWSTRIPPEN VOOR DE SCHAAL

Voor het uitwisselen van de duwstrip het chassis uit de kast nemen. Daarna als volgt uitwisselen:

1. Golfgebiedschakelaar op K.G.2a plaatsen. De aandrijfstrip losnemen.
2. De as met de 3 rondsels ronddraaien zodanig, dat de duwstrip eruit kan worden genomen.
3. Na het vervangen van de defecte duwstrip, beide duwstrippen onder de rondsels drukken.
4. De as met de 3 rondsels zover draaien dat de onderkant van de duwstrippen ter hoogte van de knik in de beugels komt.
5. De aandrijfstrip voorlopig vastzetten. De golfgebiedschakelaar op stand M.G. zetten (geheel naar links draaien).
6. De aandrijfstrip vastzetten als aangegeven onder "AANDRIJFSTRIP".
7. Chassis in de kast brengen. De schaal erin zetten en controleren of deze goed is aangebracht. Instellen is mogelijk met een dunne schroevendraaier, waarmee de schroef in de klembeugel van de duwstrip naar boven of naar onder wordt geschroefd.

INSTELLING VAN DE KWALITEITSTAND VAN DE TOONREGELAAR

De bus op de as van de toonregelaar is voorzien van een kleine inkeping waar een veer ingrijpt wanneer de toonregelaar in de kwaliteitstand staat zodat deze stand voelbaar is.

Electrisch is deze stand bereikt indien het afneemcontact op het aftakpunt tussen R17 en R18 staat.

Instekling van de bus kan op twee manieren worden gedaan:

1. Methode met een toongenerator en
2. Methode met een Ohm-meter.

Methode 1.

1. Nadat de defecte toonregelaar door een nieuwe is vervangen, (de bus kan voorlopig worden vastgezet), wordt de as zodanig gedraaid totdat de veer in de inkeping van de bus grijpt. Draai de 2 stelschroeven los en draai de toonregelaar naar de stand voor lage tonen.
2. Schakel het apparaat in. Sluit een outputmeter aan via een trimtransformator op de extra luidsprekerbussen. Voer een signaal van 4000 Hz aan de bussen voor gramfoonaansluiting toe. Trek de knop van de volumeregelaar uit (stand "gramfoon").
3. Draai de toonregelaar van stand voor lage tonen naar stand voor hoge tonen en stel de as in op het eerste maximum van de uitgangsspanning. Zet de bus in deze stand vast.

Methode 2.

1. Zie 1 van Methode 1.
2. Sluit een weerstandsmeter (bijv. GM 4257), meetgebied van ongeveer 1000-20000 Ohm. tussen het afneemcontact en het aansluitpunt van de potentiometer R17+R18.
3. Draai de toonregelaar van stand voor lage tonen naar stand voor hoge tonen en stel in op minimum weerstand. Zet de bus in deze stand vast.

SCHAKELSEGMENTEN

Voor het losnemen van de schakelsegmenten gaat men als volgt te werk:

1. Chassis uit de kast nemen.
2. Golfgebiedschakelaar op stand M.G. plaatsen (geheel naar links draaien).
3. De bladveer aan het einde van de platte as losnemen (een schroef) De platte as het chassis inschuiven.
4. Golfgebiedschakelaar op stand K.G. 2d plaatsen ($\frac{3}{4}$ slag naar rechts draaien).
5. De platte as met een tang door het grote tandwiel terugschuiven. Om de gleuf te vinden, waar de platte as doorheen moet, kan men het tandwiel door middel van de golfgebiedschakelaar iets heen en weer draaien. Na het verwijderen van de bevestigingsstrip kan men nu de schakelsegmenten gemakkelijk bereiken. Het inzetten van de platte as gebeurt in omgekeerde volgorde. Hierbij op de stand van de golfgebiedschakelaar letten.

TANDWIELEN

Het uitwisselen van de tandwielen na het uitkassen gebeurt als

volgt:

1. Golfgebiedschakelaar op stand M.G. zetten.
2. Aandrijfstrip losnemen.
3. Beugel losnemen.

De tandwielen en de arretering zijn nu uit te wisselen.

Als volgt monteren:

1. Leg aan weerskanten van het vierkante stuk van het kleine tandwiel 3 arreterbladveren.
2. Breng de onderkant van deze veren in de onderste opsluitnokken van het chassis.
3. Breng de veren aan een zijde met de bovenkant in de bovenste opsluitnokken.
4. De as van het kleine tandwiel in de asopening in het chassis steken.
5. Met een tang de veren aan andere zijde in de bovenste opsluitnokken buigen.
6. Tandwiel aandrukken.
7. Het grote tandwiel met de stootrug rechtsdraaiend sluitend tegen de onderste stootnok van het chassis monteren. De platte as moet hierbij in de gleuf van het tandwiel schuiven. Het kleine tandwiel kan bij het monteren iets opzij worden gebogen.
8. De beugel aanbrengen en vastschroeven (3 schroeven). Hierbij zorgen dat de tandwielen recht voor elkaar lopen, de beugel kan iets worden verschoven.
9. Controleer of de tandwielen goed gemonteerd zijn door in alle standen te schakelen.
10. Aandrijfstrip monteren.

SCHAALHOUDER

De schaalhouder kan na het losschroeven van twee schroeven en het losnemen van twee moeren van de kast worden genomen.

STROMEN EN SPANNINGEN

			Va	Vg2(4)	la	Ig2(4)
B1	ECH21	Heptode	235	95	2	5,8
		Triode	125	-	4,8	-
B2	EAF42	Penthode	230	95	5,5	1,5
B3	EAF42	"	55	30	0,7	0,25
B4	EL 41	"	260	230	23	2,15
B7	EL 41	"	260	230	23	2,15
			Ve	Vd1 Vd2	Is	Id1 Id2
B5	EM 4		230	135 125	0,2	0,2 2,4
				Volt		mA

Vc1 = 265V Vc2 = 230V Vc3 = 7V

LIJST VAN ONDERDELEN EN GEREEDSCHAPPEN

Bij bestelling steeds vermelden:

1. Codenummer
2. Omschrijving
3. Typenummer van het apparaat.

Fig.	Pos.	Omschrijving	Codenummer
8	1	Kast	A3 001 83.0
		Sierstrip op kast	A3 402 12.0
		Schaalhouder (038)	A3 364 00.0
		Schaal	A3 222 74.0
		Sierstrip op luidsprekerplank	23 735 39.0
		Sierster op deze strip(goudkleur)	A3 671 79.0
		Sierster op deze strip(polystyreen)	23 735 38.0
		Sierster op deze strip(goudkleur)	A3 402 13.0
		Wijzer	A3 423 75.0
		Achterwand	A3 250 78.0
		Bladveer voor achterwand	A3 648 56.2
		Borstschroef voor bevestiging van achterwand	A3 326 64.0
		Knop (038)(afstemming)	23 609 53.2
		Knop (038)(golfbereikschakelaar)	23 608 15.0
		Knop (038)(volume + toonregelaar)	23 609 52.1
		Bladveer om de knoppen vast te zetten	28 753 01.2
		Buishouder(voor afstemindicator)(111)	49 231 87.0
Veer voor bevestiging van afstemindicator	A3 646 22.0		
Plaat voor spanningscaroussel	A3 228 11.0		
Knop van spanningscaroussel	A3 265 27.1		
8	2	Aansluitplaat (antenne-aarde)	A3 380 94.0
		Rubber tule onder chassis	A3 642 11.0
9	1	Tandwiel(111) voor schaal aandrijving en vlakke as golfgebiedschakelaar	23 693 16.3
		Rondsel met as voor golfgebiedschakelaar (111)	23 681 74.0
9	2	Bladveer voor arretering van golfgebiedschakelaar	A3 648 57.0
		Rondsel(3x)voor schaal aandrijving(111)	23 693 17.0
		Schaalverlichtingslamphouder	A3 359 35.0
8	3	Aandrijfstrip	A3 399 96.0
8	4	Duwstrip voor schaal aandrijving	A3 399 52.1
		Trekveer (wijzer aandrijfsnaar)	A3 646 23.0
		As(volume + toonregelaar)	A3 429 18.0
		Bus op deze assen	A3 304 10.2
		Veer voor de kwaliteitstand	A3 648 63.2
		Schakelaar(radio-gramfoon)	A3 181 23.0
		Pen voor bevestiging van rondsel	A3 399 58.0
		Schakelaar	A1 133 22.0
		Variabele condensator met trommel	49 001 23.1
		Beugel onder varco	49 758 04.0
		Pertinax ring(3x)voor begrenzing van de uitwijkingen van de varco)	A3 574 73.1
		Rubber buis (3x)(dito)	A3 487 10.1
		Trekveer in de trommel van de varco	A3 646 09.3
		Spiraalveer(3stuks)voor ophanging varco	A3 652 22.2

Fig.	Pos.	Omschrijving	Codenummer
		As (afstemming)	A3 332 90.0
		Schroefplaat in kleine trommel	A3 320 80.0
		Kleine trommel(voor varco aandrijving)	A3 324 94.0
		Philite trommel(111)(voor wijzeraandrijving)	23 644 47.2
		Frictie schijven	A3 574 20.4
		Regelstiften voor K.G.spoelenS7 t/m S32	A3 599 56.0
		Regelstiften voor K.G.spoelenS5-S6	A3 487 11.0
		<u>Luidspreker (9750-05)</u>	
		Conus met spoel	49 981 27.0
		Felsring	25 871 81.0
		Papieren ring	28 451 54.0
		Kegel voor klankverstrooiing	23 666 56.0
		<u>Gereedschappen</u>	
		Service oscillator	GM2882ofGM2883 of GM2884
		Universeel testinstrument	GM4256ofGM4257
		Vaseline smeltmassa	X 009 47.0

CONDENSATOREN CONDENSERS - CONDENSATEURS - CONDESADORES

C1)	50	uF	48	317	09/50+50	C32	820	pF	48	601	10/820E
C2)	50	uF				C33	33000	pF	48	750	10/33K
C3	100	uF	48	313	22/100	C35	8200	pF	48	750	10/8K2
C4)						C36	8200	pF	48	750	10/8K2
C5)						C37	330	pF	48	601	20/330E
C6)						C38	47	pF	48	601	10/47E
C7	30	pF	28	212	36.4	C39	0,1	uF	48	751	20/100K
C8	30	pF	28	212	36.4	C40	10000	pF	48	751	20/10K
C9	82	pF	48	601	99/82E	C41	18	pF	49	071	86.0
C10	220	pF	48	601	20/220E	C41a	15	pF	48	601	10/15E
C11	30	pF	28	212	36.4	C42	22000	pF	48	758	20/22K
C12	12	pF	48	601	10/12E	C43	30	pF	28	212	36.4
C13	120	pF	48	429	01/120E	C44	15	pF	48	601	10/15E
C14	470	pF	48	601	20/470E	C45	100	pF	48	601	20/100E
C15	47000	pF	48	750	20/47K	C46	18	pF	48	601	10/18E
C16	47000	pF	48	751	20/47K	C47	30	pF	28	212	36.4
C17	270	pF	48	601	01/270E	C48	47000	pF	48	751	20/47K
C18	400 575	pF	49	005	55.2	C49	30	pF	28	212	36.4
C19	30	pF	28	212	36.4	C50	47000	pF	48	751	20/47K
C20	27	pF	48	601	10/27E	C51	47000	pF	48	750	20/47K
C21	175	pF	49	005	52.2	C52	30	pF	28	212	36.4
C22	30	pF	28	212	36.4	C53	15	pF	48	601	10/15E
C24	33	pF	48	601	10/33E	C60	390	pF	48	601	10/390E
C25	115	pF			zie spoelen	C67	4700	pF	48	751	20/4K7
C26	115	pF			see coils	C80	22000	pF	48	750	10/22K
C27	115	pF			voir bobines	C81	100	pF	48	605	10/100E
C29	115	pF			vease bobinas	C82	15	pF	48	601	10/15E
C30	115	pF				C93	12	pF	48	601	10/12E
C28	68000	pF	48	750	20/68K	C94	33	pF	48	601	10/33E
C31	18	pF	48	601	10/18E	C95	100	pF	48	601	10/100E
						C96	1000	pF	48	758	20/1K

WEEKSTANDEN RESISTORS RESISTANCES RESISTENCIAS

R1	1200	ohm par.	(48	427	10/2K7	R23	1,5M	ohm	48	426	10/1M5	
				(48	427	10/2K2	R22	0,1M	ohm	48	425	10/100K
R2	68	ohm		48	467	10/68E	R24	0,15M	ohm	48	426	10/150K	
R3	33	ohm		48	426	10/33E	R25	0,68M	ohm	48	425	10/680K	
R4	0,82M	ohm		48	425	10/820K	R27	0,18M	ohm	48	425	10/180K	
R5	47000	ohm		48	425	10/47K	R28	0,82M	ohm	48	426	10/820K	
R6	22000	ohm		48	427	10/22K	R29	22000	ohm	48	550	10/22K	
R7	24800	par.	(48	427	10/68K	R30	1000	ohm	48	425	10/1K	
				(48	427	10/39K	R31	39000	ohm	48	550	10/39K
R8	82000	ohm		48	426	10/82K	R32	27000	ohm	48	550	10/27K	
R9	0,68 M	ohm		48	426	10/680E	R33	18000	ohm	48	550	10/18K	
R10	47000	ohm		48	425	10/47K	R34	15000	ohm	48	550	10/15K	
R11	0,15 M	ohm		48	425	10/150K	R35	2,2 M	ohm	48	426	10/2M2	
R12	0,82 M	ohm		48	425	10/820K	R36	1 M	ohm	48	426	10/1M	
R13	39000	ohm		48	425	10/39K	R37	1 M	ohm	48	426	10/1M	
R14	0,65 M	ohm	(R38	12000	ohm	48	550	10/12K	
R15	2	M ohm	(49	501	48.0	R40	3,3 M	ohm	48	426	10/3M3	
R16	0,22 M	ohm		48	425	10/220E	R47	47000	ohm	48	425	10/47K	
R17	2	M ohm	(R48	1000	ohm	48	425	10/1K	
R18	0,2	M ohm	(49	473	55.0	R60	56	ohm	48	551	10/56E	
R19	0,82 M	ohm		48	425	10/820K	R61	0,39M	ohm	48	426	10/390K	
R20	0,22 M	ohm		48	425	10/220K	R62	270	ohm	48	425	10/270E	
R21	1,5	M ohm		48	426	10/1M5							

SPOELEN - COILS - BOBINES - BOBINAS

S1)	15 ohm		S30	<1 ohm	A3 111 38.0
S2)	180 ohm		S32	1 ohm	A3 111 39.0
S3)	<1 ohm	A3 141 71.0	S34)	20 ohm	
S4)	<1 ohm		S35)	4 ohm	A3 124 12.0
S5)	<1 ohm		S36)	7 ohm	
S6)	<1 ohm	A3 111 40.0	S37)	8 ohm	
S7)	<1 ohm		S38)	8 ohm	A3 122 90.0
S8)	<1 ohm	A3 111 41.0	C25)	115 pF	
S9)	<1 ohm		C26)	115 pF	
S10)	<1 ohm	A3 111 42.0	S41)	2,8 ohm	
S11)	<1 ohm		S42)	4,4 ohm	
S12)	<1 ohm	A3 111 43.0	S43)	2,8 ohm	A3 122 90.0
S13)	<1 ohm		S44)	5,5 ohm	
S14)	<1 ohm	A3 111 44.0	C29)	115 pF	
S15)	<1 ohm		C30)	115 pF	
S16)	<1 ohm	A3 111 45.0	S45)	330 ohm	
S17)	180 ohm		S46)	330 ohm	A3 169 00.0
S18)	50 ohm		S48)	<1 ohm	
S19)	100 ohm	A3 122 20.1	S55)	<1 ohm	
S20)	5 ohm		S56)	<1 ohm	
S33	6,5 ohm		S57)	<1 ohm	
S22	<1 ohm	A3 112 33.0	S52	33 ohm	A3 110 60.1
S24	<1 ohm	A3 111 35.0	S60	25 ohm	A3 110 68.0
S26	<1 ohm	A3 111 36.0	S80	90 ohm	A1 000 68.2
S28	<1 ohm	A3 111 37.0	S51	4 ohm	*49 981 27.0

BX704A

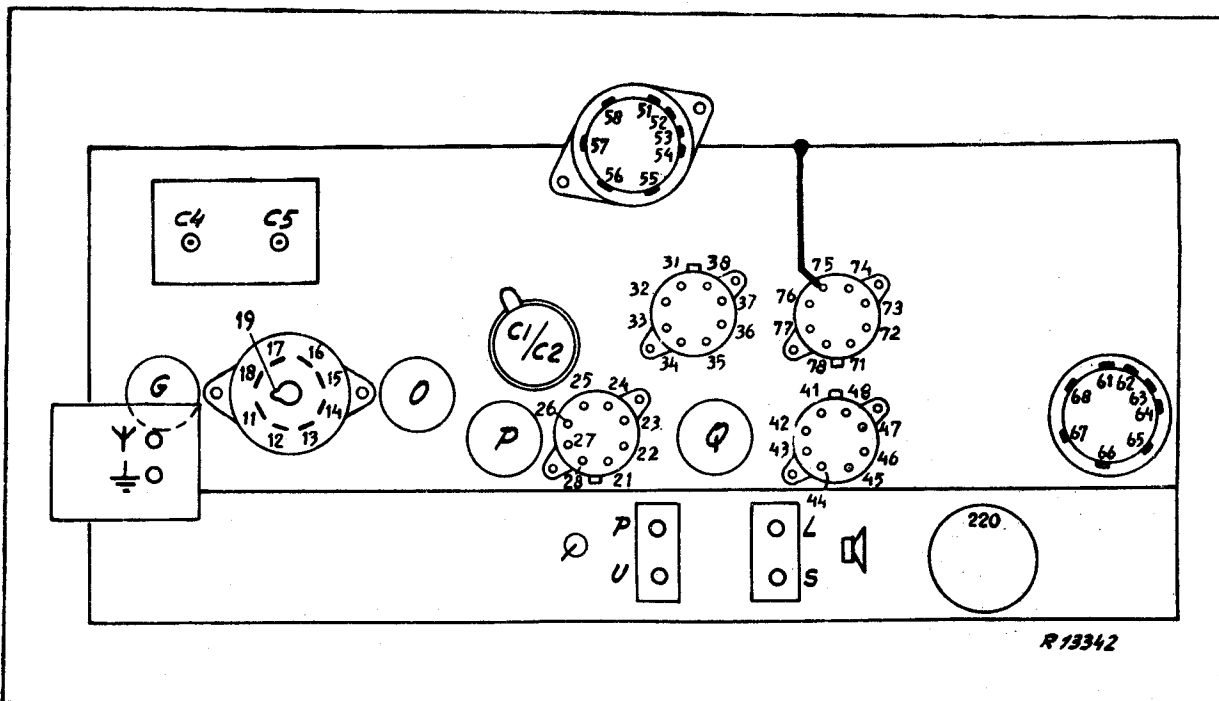

x 1	11	18	19	21	24	27	28	31	34	37	38	41	45	48	52	53
	490	495	495	495	495	495	490	490	495	495	495	490	495	495	495	490
x 1	54	57	71	78	L	S	P	C4								
	495	495	495	495	480	495	495	185-580								
x 10	12	22	43	47	62	63	73	77	C4							
	430	430	335	335	145	145	335	335	715-2000							
x 10 ²	65	68	72													
	360	355	120													
x 10 ³																
x 10 ⁴	13	14	15	17	25	76										
	350	260	335	260	205	260										
x 10 ⁵	23	32	33	35	36	46	55	58	U*							
	240	340	125	185	175	210	165	170	280							
5x10 ⁵	16	26	56													
	200	230	245													

x 10 ⁻³	16									x 1						
	135															
x 10 ⁻²	15	25	35							x 10	45	62	75			
	285	200	180								180	185	180			
x 10 ⁻¹																

Stand : Pick-up
 * Position : Gramophone
 Position : Gramophone
 Position : Grammophon



GM4257

R13389

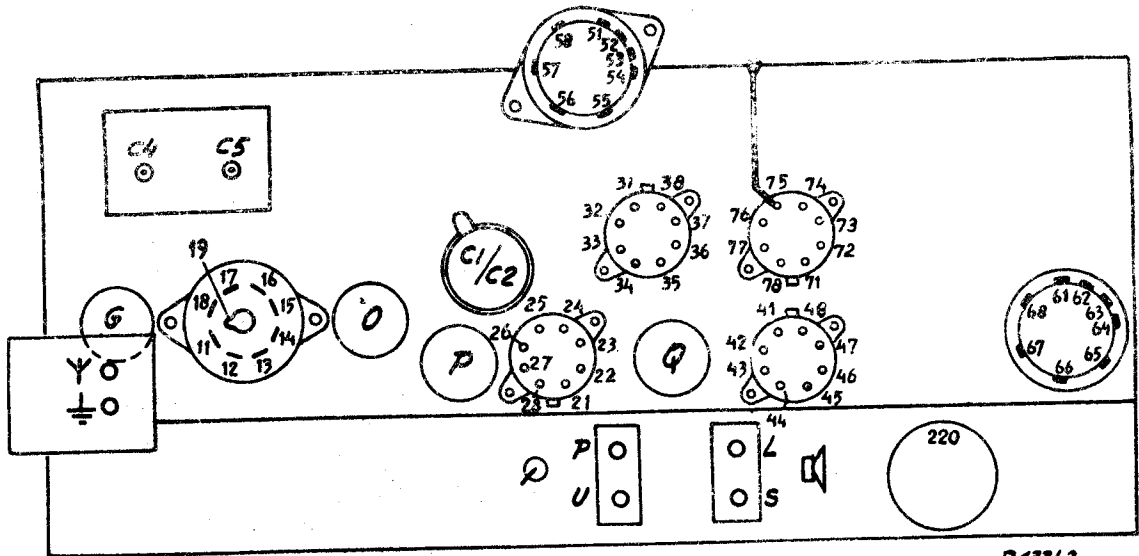

R13342

R

9	16	23	26	32	33	35	36	46	55	56	58	76	U*						
	45	210	55	305	100	160	145	180	140	65	140	445	250						
10	13	14	15	17	25														
	235	155	225	155	110														
11	62	63	65	68	72														
	425	425	245	245	440														
12	11	12	18	19	21	22	24	27	28	31	34	37	38	47	48	52	53	54	
	10	10	10	10	10	215	10	10	10	10	10	10	10	350	10	10	10	10	
12	57	71	73	77	78	L	S	P	C4		C4								
	10	10	350	350	10	20	10	10	517-2000		185-580								
									400		155								

C

9	45	62	75							11	15	25	35						
	470	470	470								220	130	110						
10										12	16								
											95								

* Stand : Pick-up
 Position : Gramophone "R" 75 ↓ ↓ ↓
 Position : Gramophone
 Position : Grammophon

GM4256

R13339

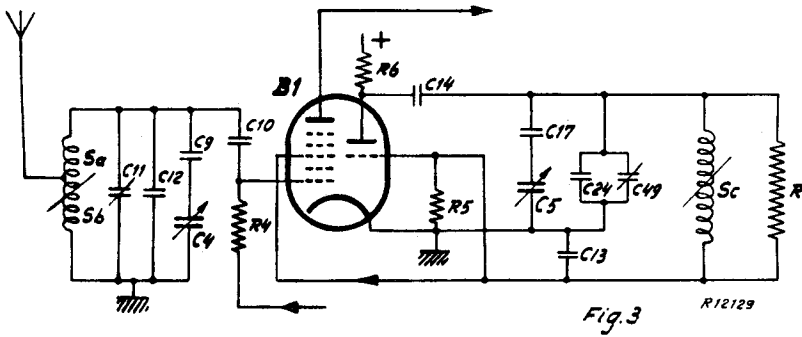
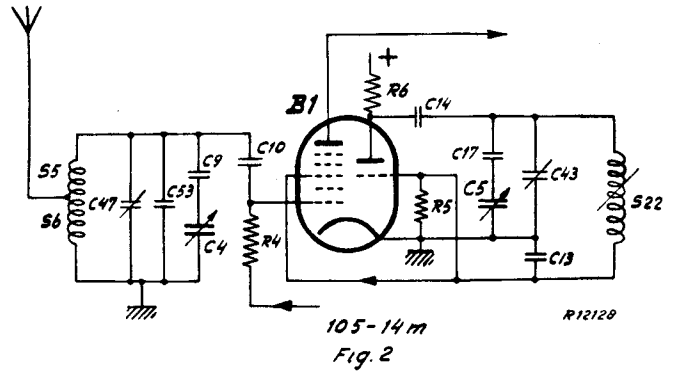
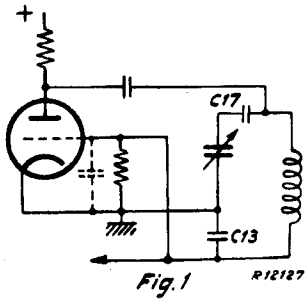

	Sa	Sb	Sc	R
15-20 m	S7	S8	S24	R31
19-26 m	S9	S10	S26	R32
24-32 m	S11	S12	S28	R33
32-47 m	S13	S14	S30	R34
38-50 m	S15	S16	S32	R38

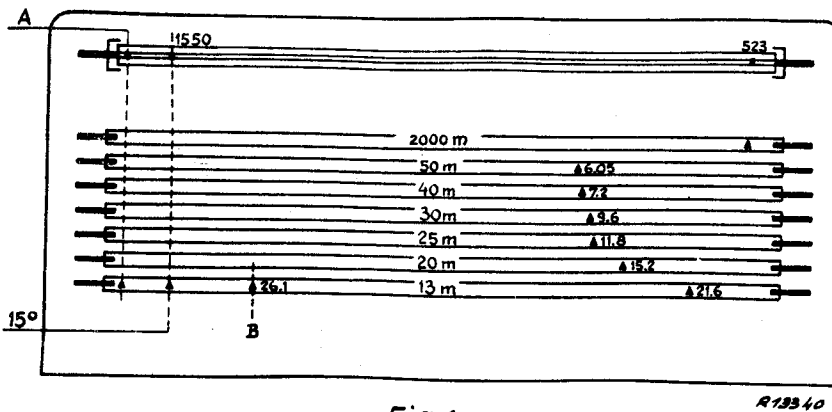
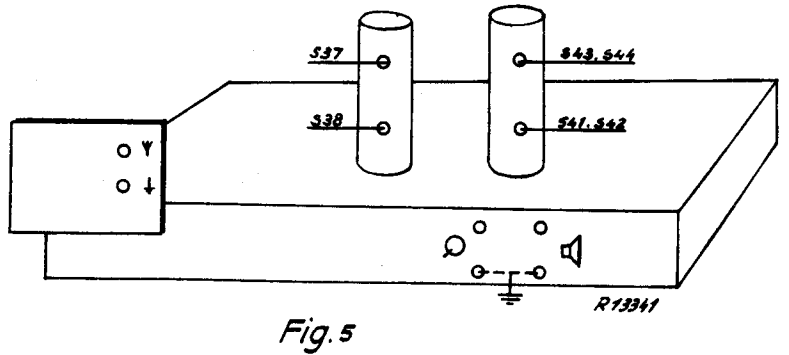
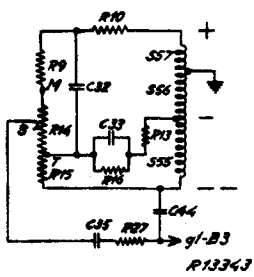

BX704A

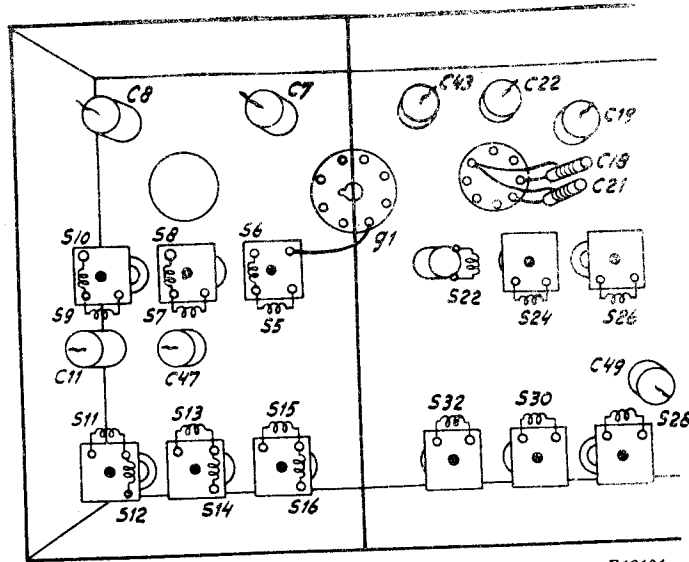
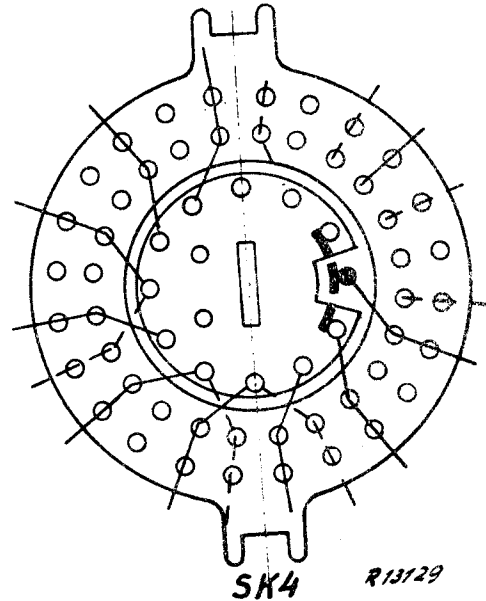
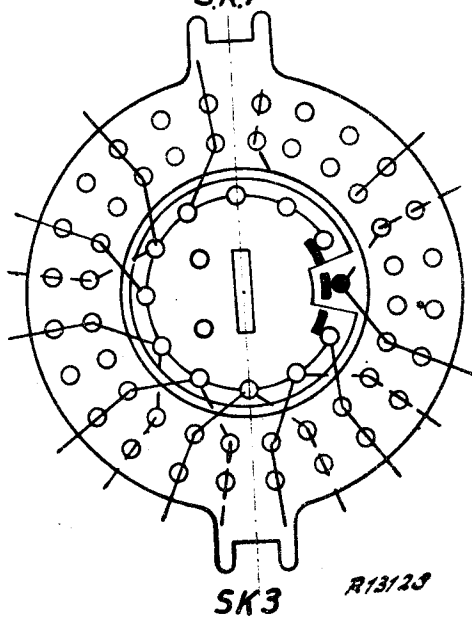
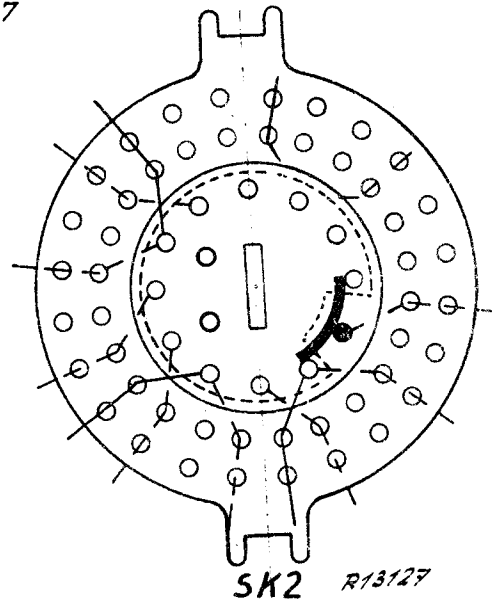
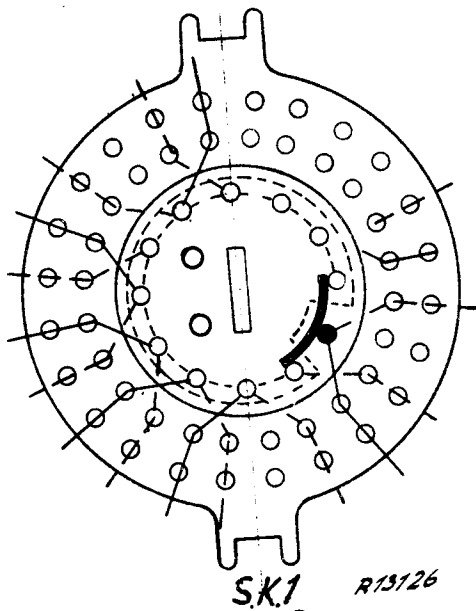

Fig. 7



BX704A

V

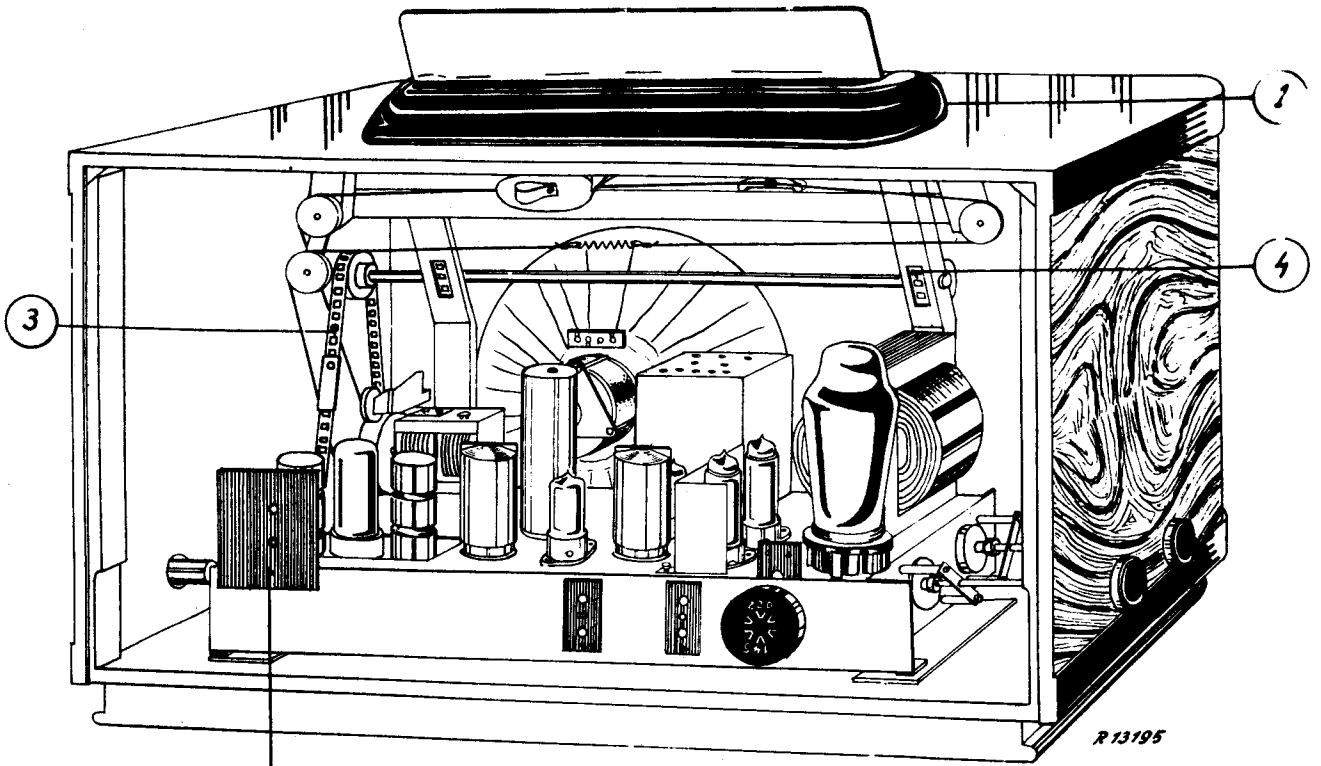

Fig. 8

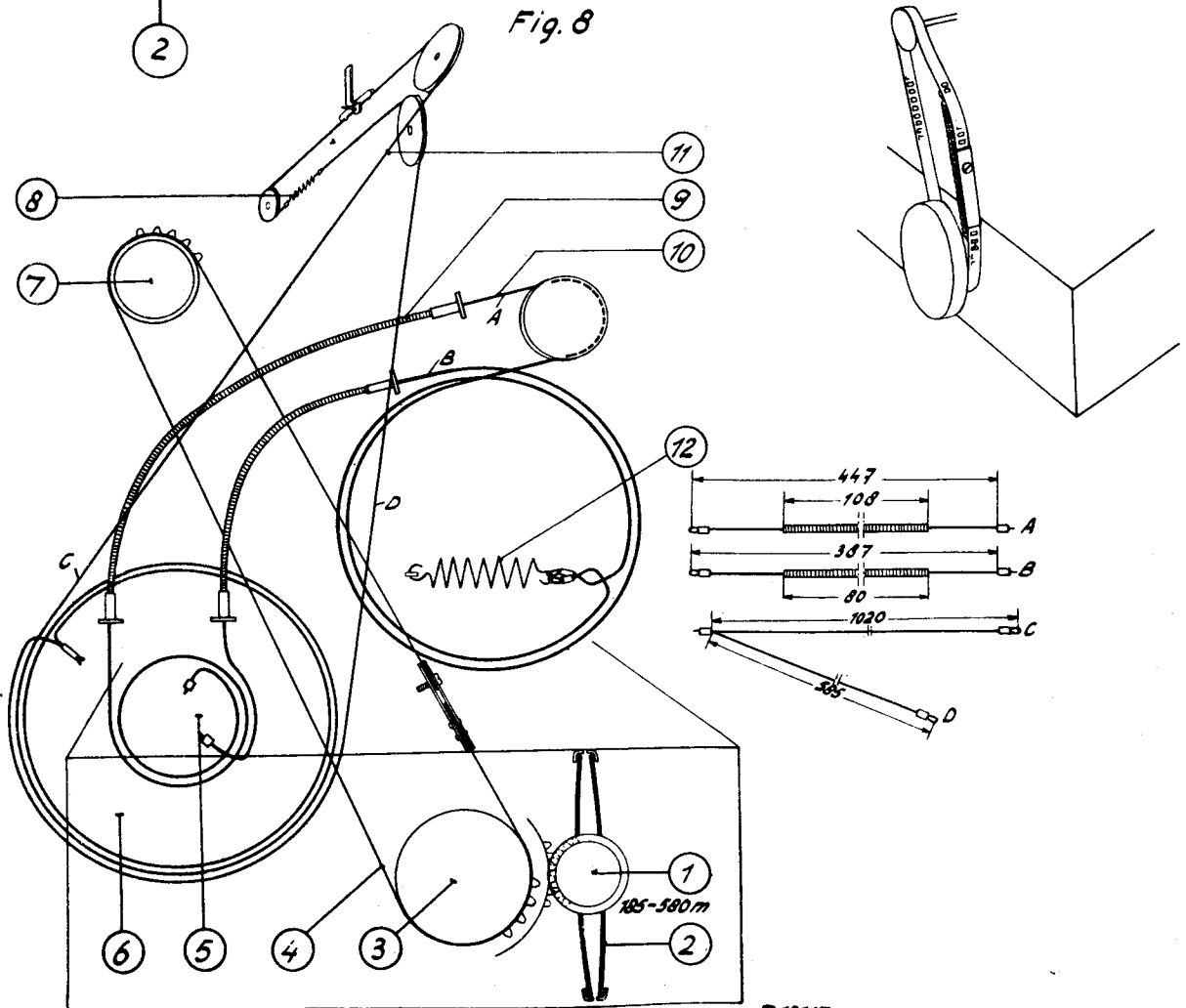
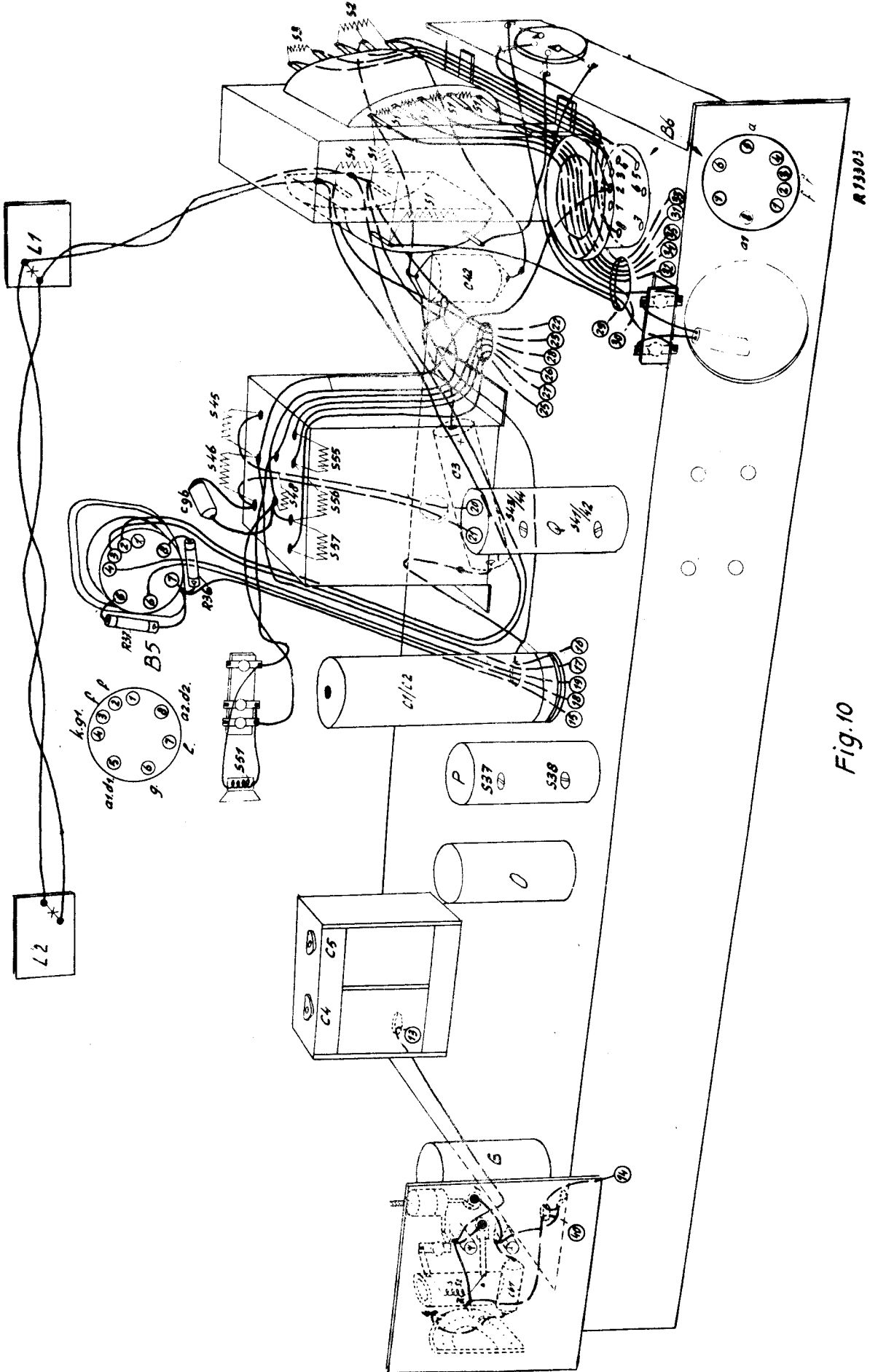

Fig. 9

BA709A



R13303

Fig. 10

EX704A

J	52,33,1,2,3,4,5,6,7,8,9,10,11,12,13,14,15,16,17,18,19,20.	35,22,24,26,28,30,32,34,36.	37,38,54.	41,42,43,44.	40	45,46,47,48.	50,51,55,56,57
C	52, 53, 47,53,42,7,8	9,10,4,1,6,7,2,3,4,5, 11,12,44,14,15,16,17,41,20,46,43,21,18,22,19,94,49,24,5,25.	26,50	29, 13,30,32,33.	51,43,38,23,95,35,44,36,37,42,40.	39,48,60,81,80	96.
R		12, 4,5,6,7,3.	31,32,33,34,38,29.	8	9,10,11,35,36,37,13,14,15,16,17,19,27,19,20,28,12,21,90,22,23,24,25,30,47,48,60,61		

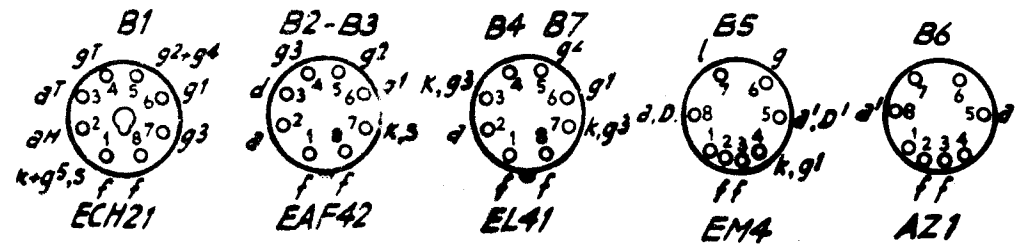
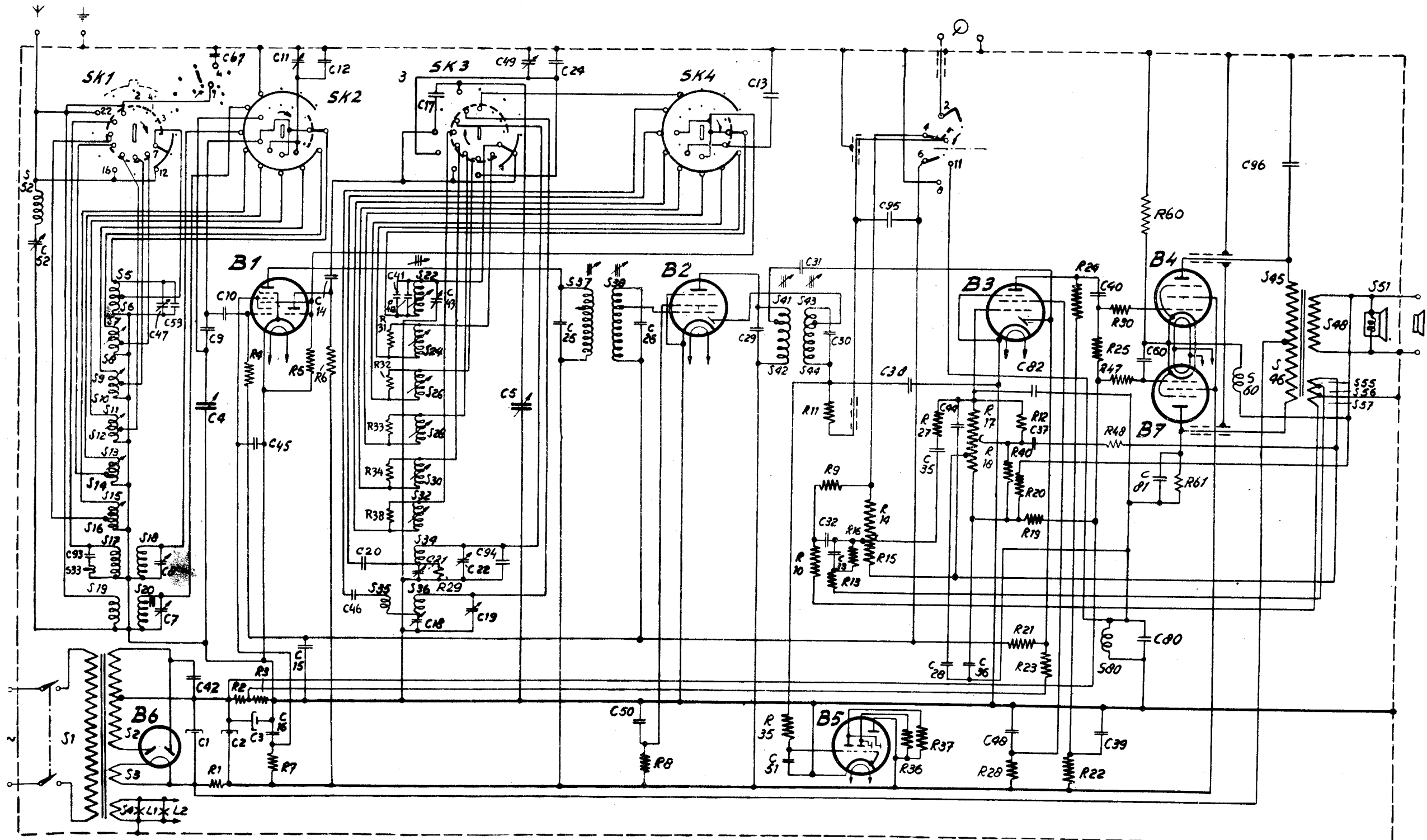
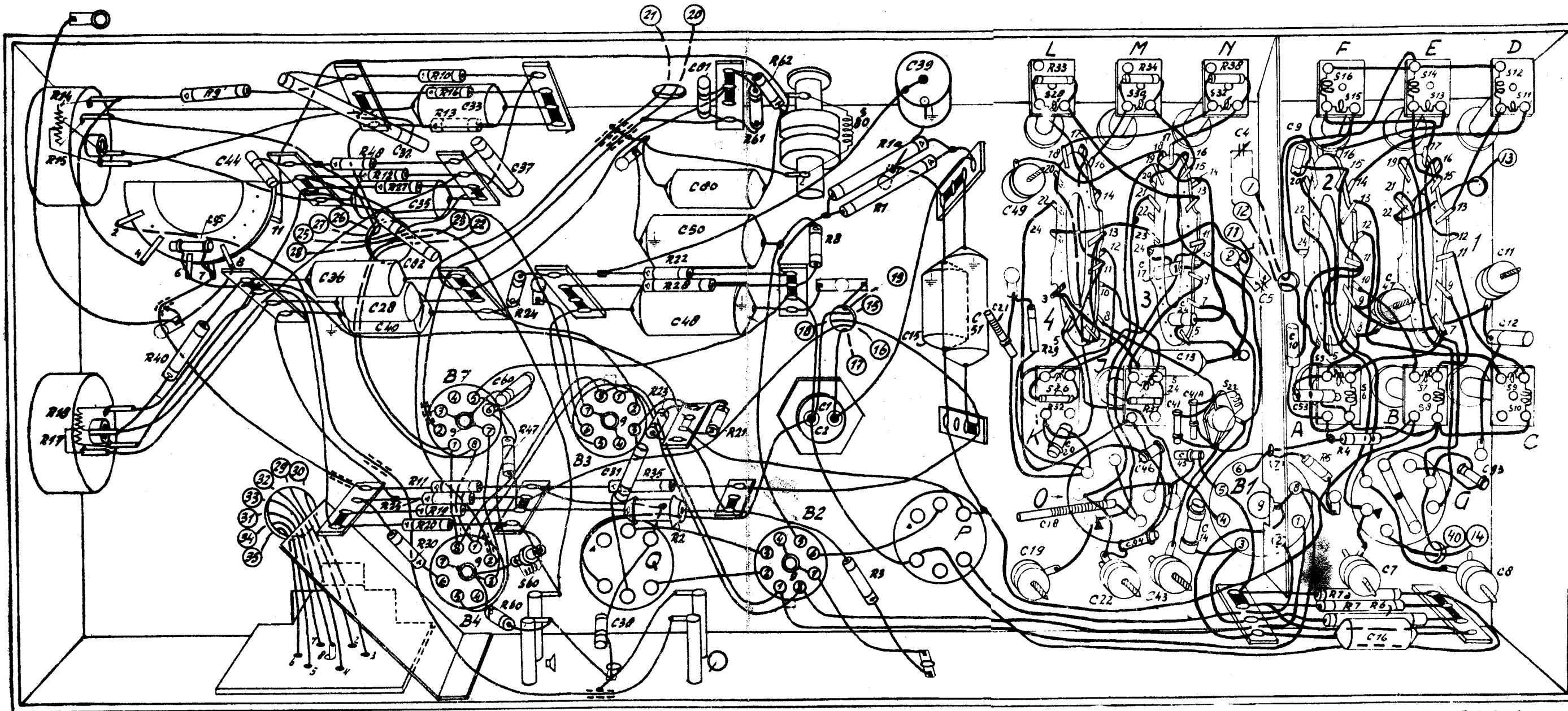

Fig. 11

R13279

BX704A

B:			60	0	80, P	26 26	30 24	32 22	16, 15, 5, 0, 14, 13, 8, 12, 11, 9, 10,		
C:	95	44,	36, 32, 28, 40, 82, 33,	37, 60	38, 31, 01, 00, 50, 48	2, 1,	39, 15, 51,	49, 20, 46, 21, 18, 19, 22, 17, 13, 44, 5,	14, 24, 4, 5, 4, 10, 33, 7, 16, 47	11, 12, 8	
R:	14, 15, 17, 18,	40, 9,	48, 12, 27, 30, 11, 25, 19, 20, 10, 16, 60, 24, 47, 13		35, 2, 23, 22, 20, 21, 61, 62	0,	3, 1, 1a	33, 32, 29	34, 31,	38	5, 4, 7a, 7, 6,



R73302

Fig. 12

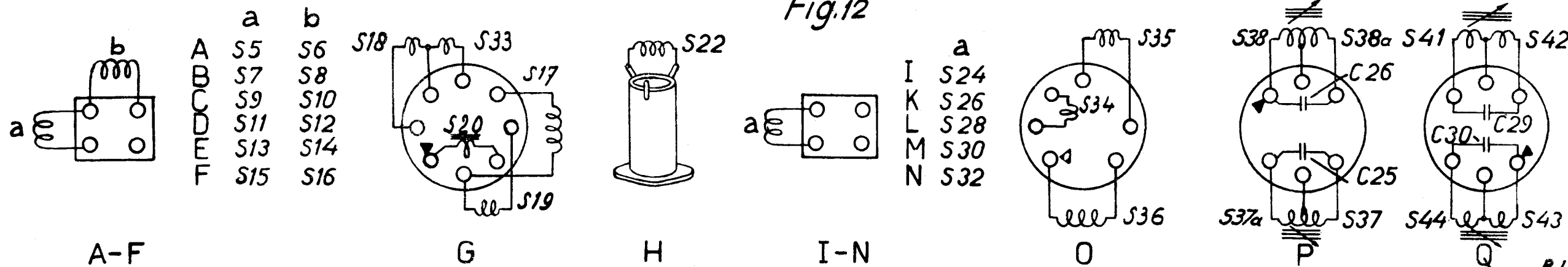

R13304